

パイロット式 2ポート電磁弁 マルチレックス

# AD22 Series

●NO(通電時閉)形

**AD22 Series**  
NO(通電時閉)形

## ■部品展開図

●AD22-32A・32F・  
40A・40F・50A・50F

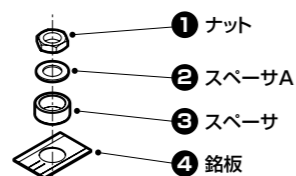

〈コイルハウジング〉

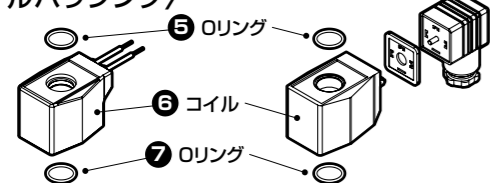

グロメットリード線

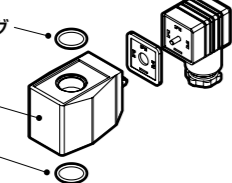

DIN端子箱付  
(DCの場合はOリングなし)

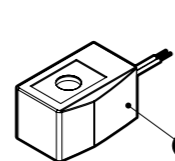

オープンフレーム形

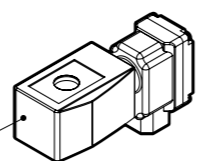

HP端子箱付

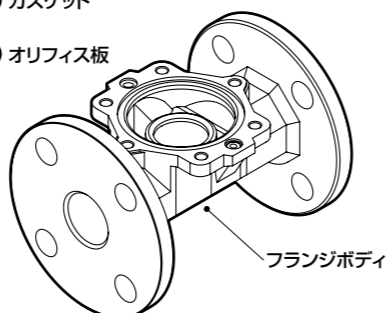
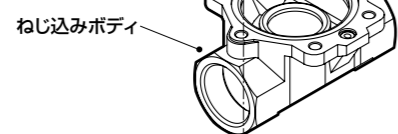
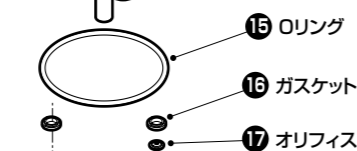
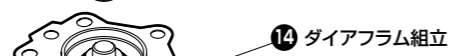
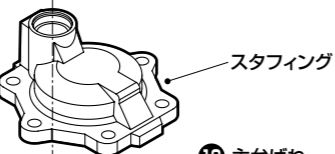
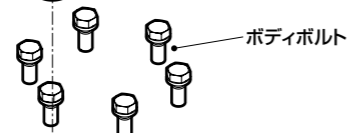
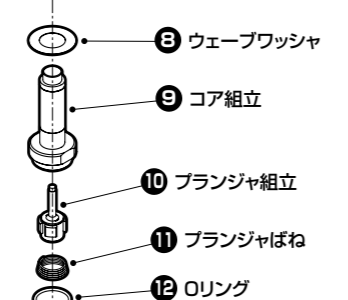



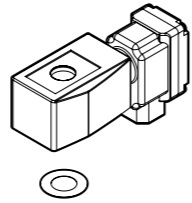

## ●コイル組立

コイルハウジング	電圧	部品形番		部品図	番号	数量
		標準	サージキラー付			
2C (グロメットリード線) (サージキラーは添付)	AC100V	AD22-50A-2C-COIL-AC100V	AD22-50A-2CS-COIL-AC100V		⑤ ⑥ ⑦ ⑧	各1
	AC200V	AD22-50A-2C-COIL-AC200V	AD22-50A-2CS-COIL-AC200V			
2E (DIN端子箱G1/2付)	AC100V	AD22-50A-2E-COIL-AC100V	AD22-50A-2ES-COIL-AC100V		⑤ ⑥ ⑦ ⑧	各1
	AC200V	AD22-50A-2E-COIL-AC200V	AD22-50A-2ES-COIL-AC200V			
2G (DIN端子箱Pg11付)	AC100V	AD22-50A-2G-COIL-AC100V	AD22-50A-2GS-COIL-AC100V		⑤ ⑥ ⑦ ⑧	各1
	AC200V	AD22-50A-2G-COIL-AC200V	AD22-50A-2GS-COIL-AC200V			
2H (DIN端子箱小形ランプ付)	AC100V	AD22-50A-2H-COIL-AC100V	AD22-50A-2HS-COIL-AC100V		⑤ ⑥ ⑦ ⑧	各1
	AC200V	AD22-50A-2H-COIL-AC200V	AD22-50A-2HS-COIL-AC200V			
2E (DIN端子箱G1/2付)	DC12V	AD22-50A-2E-COIL-DC12V	AD22-50A-2ES-COIL-DC12V		⑥ ⑧	各1
	DC24V	AD22-50A-2E-COIL-DC24V	AD22-50A-2ES-COIL-DC24V			
	DC48V	AD22-50A-2E-COIL-DC48V	AD22-50A-2ES-COIL-DC48V			
	DC100V	AD22-50A-2E-COIL-DC100V	AD22-50A-2ES-COIL-DC100V			
2G (DIN端子箱Pg11付)	DC12V	AD22-50A-2G-COIL-DC12V	AD22-50A-2GS-COIL-DC12V		⑥ ⑧	各1
	DC24V	AD22-50A-2G-COIL-DC24V	AD22-50A-2GS-COIL-DC24V			
	DC48V	AD22-50A-2G-COIL-DC48V	AD22-50A-2GS-COIL-DC48V			
	DC100V	AD22-50A-2G-COIL-DC100V	AD22-50A-2GS-COIL-DC100V			
2H (DIN端子箱小形ランプ付)	DC24V	AD22-50A-2H-COIL-DC24V	-		-	-
3A (オープンフレーム形・ リード線) (サージキラーは添付)	AC100V	AD22-50A-3A-COIL-AC100V	AD22-50A-3AS-COIL-AC100V		⑥ ⑧	各1
	AC200V	AD22-50A-3A-COIL-AC200V	AD22-50A-3AS-COIL-AC200V			
	DC12V	AD22-50A-3A-COIL-DC12V	AD22-50A-3AS-COIL-DC12V			
	DC24V	AD22-50A-3A-COIL-DC24V	AD22-50A-3AS-COIL-DC24V			
	DC48V	AD22-50A-3A-COIL-DC48V	AD22-50A-3AS-COIL-DC48V			
4A (オープンフレーム形・リード線) (耐熱クラス180(H)) (サージキラーは添付)	AC100V	AD22-50A-4A-COIL-AC100V	AD22-50A-4AS-COIL-AC100V		⑥ ⑧	各1
	AC200V	AD22-50A-4A-COIL-AC200V	AD22-50A-4AS-COIL-AC200V			
	DC12V	AD22-50A-4A-COIL-DC12V	-			
	DC24V	AD22-50A-4A-COIL-DC24V	-			
	DC48V	AD22-50A-4A-COIL-DC48V	-			
5A (オープンフレーム形・リード線) (ダイオード内蔵)	AC100V	AD22-50A-5A-COIL-AC100V	-		⑥ ⑧	各1
	AC200V	AD22-50A-5A-COIL-AC200V	-			
3M (オープンフレーム形・ HP端子箱)	AC100V	AD22-50A-3M-COIL-AC100V	AD22-50A-3MS-COIL-AC100V		⑥ ⑧	各1
	AC200V	AD22-50A-3M-COIL-AC200V	AD22-50A-3MS-COIL-AC200V			
	DC12V	AD22-50A-3M-COIL-DC12V	AD22-50A-3MS-COIL-DC12V			
	DC24V	AD22-50A-3M-COIL-DC24V	AD22-50A-3MS-COIL-DC24V			
	DC48V	AD22-50A-3M-COIL-DC48V	AD22-50A-3MS-COIL-DC48V			
3N (オープンフレーム形・ HP端子箱ランプ付)	AC100V	AD22-50A-3N-COIL-AC100V	AD22-50A-3NS-COIL-AC100V		⑥ ⑧	各1
	AC200V	AD22-50A-3N-COIL-AC200V	AD22-50A-3NS-COIL-AC200V			
	DC12V	AD22-50A-3N-COIL-DC12V	AD22-50A-3NS-COIL-DC12V			
	DC24V	AD22-50A-3N-COIL-DC24V	AD22-50A-3NS-COIL-DC24V			
	DC100V	AD22-50A-3N-COIL-DC100V	AD22-50A-3NS-COIL-DC100V			
4M (オープンフレーム形・ HP端子箱)	AC100V	AD22-50A-4M-COIL-AC100V	-		⑥ ⑧	各1
	AC200V	AD22-50A-4M-COIL-AC200V	-			
4N (オープンフレーム形・HP端子箱・ ランプ付)(耐熱クラス180(H))	AC100V	AD22-50A-4N-COIL-AC100V	-		⑥ ⑧	各1
	AC200V	AD22-50A-4N-COIL-AC200V	-			
5M (オープンフレーム形・HP端子箱) (ダイオード内蔵)	AC100V	AD22-50A-5M-COIL-AC100V	-		⑥ ⑧	各1
	AC200V	AD22-50A-5M-COIL-AC200V	-			
5N (オープンフレーム形・HP端子箱・ ランプ付)(ダイオード内蔵)	AC100V	AD22-50A-5N-COIL-AC100V	-		⑥ ⑧	各1
	AC200V	AD22-50A-5N-COIL-AC200V	-			

●コイル組立(防水仕様)

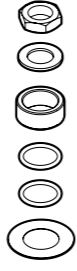
コイルハウジング	電圧	部品形番		部品図	番号	数量
		標準	サージキラー付			
3I (オープンフレーム形・HP端子箱)	AC100V	AD22-50A-3I-COIL-AC100V	AD22-50A-3IS-COIL-AC100V		6 8	各 1
	AC200V	AD22-50A-3I-COIL-AC200V	AD22-50A-3IS-COIL-AC200V			
	DC12V	AD22-50A-3I-COIL-DC12V	AD22-50A-3IS-COIL-DC12V			
	DC24V	AD22-50A-3I-COIL-DC24V	AD22-50A-3IS-COIL-DC24V			
	DC48V	AD22-50A-3I-COIL-DC48V	AD22-50A-3IS-COIL-DC48V			
	DC100V	AD22-50A-3I-COIL-DC100V	AD22-50A-3IS-COIL-DC100V			
3J (オープンフレーム形・HP端子箱・ランプ付)	AC100V	AD22-50A-3J-COIL-AC100V	AD22-50A-3JS-COIL-AC100V			
	AC200V	AD22-50A-3J-COIL-AC200V	AD22-50A-3JS-COIL-AC200V			
	DC12V	AD22-50A-3J-COIL-DC12V	AD22-50A-3JS-COIL-DC12V			
	DC24V	AD22-50A-3J-COIL-DC24V	AD22-50A-3JS-COIL-DC24V			
	DC100V	AD22-50A-3J-COIL-DC100V	AD22-50A-3JS-COIL-DC100V			
5I (オープンフレーム形・HP端子箱) (ダイオード内蔵)	AC100V	AD22-50A-5I-COIL-AC100V	-			
	AC200V	AD22-50A-5I-COIL-AC200V	-			
5J (オープンフレーム形・HP端子箱・ランプ付) (ダイオード内蔵)	AC100V	AD22-50A-5J-COIL-AC100V	-			
	AC200V	AD22-50A-5J-COIL-AC200V	-			

●コイル固定部品キット

コイルハウジング	部品形番	部品図	番号	数量
2□-AC (リード線、DIN端子箱付)	AD22-2-AC-COIL-FIXED-KIT		1 2 3 5 7 8	各 1
2□-DC (DIN端子箱付)	AD22-2-DC-COIL-FIXED-KIT		1	各 1
3□ (オープンフレーム形)	AD22-3-COIL-FIXED-KIT		2	
4□ (オープンフレーム形180(H))			3	
5□ (オープンフレーム形ダイオード内蔵)			8	

●コア組立・プランジャ組立キット

ボディ/シール材質	コイルハウジング	電圧	部品形番	部品図	番号	数量
O (青銅/ニトリルゴム) H (青銅/ニトリルゴム 禁油処理)	2□ (リード線、DIN端子箱付)	AC	AD22-H2-AC-CP-KIT		9 10 11 12	各 1
	3□ (オープンフレーム形)	DC	AD22-H2-DC-CP-KIT			
	4□ (オープンフレーム形180(H))	AC	AD22-H5-AC-CP-KIT			
D (ステンレス/ニトリルゴム) L (ステンレス/ニトリルゴム 禁油処理)	2□ (リード線、DIN端子箱付)	AC	AD22-L2-AC-CP-KIT			
	3□ (オープンフレーム形)	DC	AD22-L2-DC-CP-KIT			
	4□ (オープンフレーム形180(H))	AC	AD22-L5-AC-CP-KIT			
B (青銅/フッ素ゴム) J (青銅/フッ素ゴム 禁油処理)	2□ (リード線、DIN端子箱付)	AC	AD22-J2-AC-CP-KIT			
	3□ (オープンフレーム形)	DC	AD22-J2-DC-CP-KIT			
	4□ (オープンフレーム形180(H))	AC	AD22-J5-AC-CP-KIT			
E (ステンレス/フッ素ゴム) M (ステンレス/フッ素ゴム 禁油処理)	2□ (リード線、DIN端子箱付)	AC	AD22-M2-AC-CP-KIT			
	3□ (オープンフレーム形)	DC	AD22-M2-DC-CP-KIT			
	4□ (オープンフレーム形180(H))	AC	AD22-M5-AC-CP-KIT			

●ダイヤフラム組立キット

接続口径	ボディ/シール材質	部品形番	部品図	番号	数量
32A 32F	O (青銅/ニトリルゴム) H (青銅/ニトリルゴム 禁油処理) D (ステンレス/ニトリルゴム) L (ステンレス/ニトリルゴム 禁油処理)	AD22-32A-H-D-KIT		13 14 15 16 17	1 1 1 2 1
	B (青銅/フッ素ゴム) J (青銅/フッ素ゴム 禁油処理) E (ステンレス/ニトリルゴム) M (ステンレス/ニトリルゴム 禁油処理)	AD22-32A-J-D-KIT			
40A 40F	O (青銅/ニトリルゴム) H (青銅/ニトリルゴム 禁油処理) D (ステンレス/ニトリルゴム) L (ステンレス/ニトリルゴム 禁油処理)	AD22-40A-H-D-KIT			
	B (青銅/フッ素ゴム) J (青銅/フッ素ゴム 禁油処理) E (ステンレス/ニトリルゴム) M (ステンレス/ニトリルゴム 禁油処理)	AD22-40A-J-D-KIT			
50A 50F	O (青銅/ニトリルゴム) H (青銅/ニトリルゴム 禁油処理) D (ステンレス/ニトリルゴム) L (ステンレス/ニトリルゴム 禁油処理)	AD22-50A-H-D-KIT			
	B (青銅/フッ素ゴム) J (青銅/フッ素ゴム 禁油処理) E (ステンレス/ニトリルゴム) M (ステンレス/ニトリルゴム 禁油処理)	AD22-50A-J-D-KIT			